

Manual de Instalação

ACP4/18

Malibu



Fabricante:

ASTRA S/A INDÚSTRIA E COMÉRCIO

Rua Colégio Florence, nº 59 - Jardim Primavera - Jundiaí - SP - Brasil - Caixa Postal: 172 - Cep 13209-700

Tel.: (11) 4583-7777 - Fax: (11) 4583-7888 - C.N.P.J.: 50.949.528/0001-80 - Inscr. Est.: 407.002.572.119

Indústria Brasileira - "Made in Brazil"

Este manual está dividido em :

- 1º Introdução
- 2º Apresentação da banheira e seus componentes
- 3º Especificações técnicas
- 4º Instruções de funcionamento
- 5º Assentamento
- 6º Instalação Hidráulica
- 7º Instalação elétrica
- 8º Funções do Painel de controle
- 9º Utilização da banheira
- 10º Utilização dos acessórios,
- 11º Operações do painel de controle
- 12º Conexões do circuito de água e elétrico
- 13º Limpeza da banheira
- 14º Certificado de garantia

1º INTRODUÇÃO

Você acaba de adquirir um produto de excelente qualidade – *uma banheira Astra.*

A *banheira de hidromassagem MALIBU* possui uma das mais sofisticadas tecnologias já encontradas no mercado. Ela é desenvolvida em acrílico reforçado e possui uma estrutura autoportante de fácil instalação.

Neste manual, reuniremos as principais informações sobre sua instalação e manutenção, lembrando que, em primeiro lugar, você deve procurar um profissional de confiança: uma banheira mal instalada pode lhe trazer sérios transtornos.

Também é importante verificar se sua banheira não sofreu danos durante o transporte. Entre em contato com seu fornecedor se for observado qualquer tipo de defeito (trincas, riscos, parte hidráulica ou moto-bomba danificada).

Não permita que equipamentos elétricos como luminária, telefone, rádio, televisão, ventilador entre outros, sejam instalados sobre a banheira e garanta também que estejam à uma distância segura da mesma, exceto os itens que já fazem parte do produto. Caso esta distância de segurança não seja mantida, há risco de morte por eletrocussão, caso algum destes equipamentos caia na água da banheira.

Este aparelho não se destina à utilização por pessoas (inclusive crianças) com capacidades físicas, sensoriais ou mentais reduzidas, ou por pessoas com falta de experiência e conhecimento, a menos que tenham recebido instruções referentes à utilização do aparelho ou estejam sob a supervisão de uma pessoa responsável pela sua segurança. Recomenda-se que as crianças sejam vigiadas para assegurar que elas não estejam brincando com o aparelho.

Certificado de Garantia

ASTRA S/A INDÚSTRIA E COMÉRCIO de acordo com esta garantia, se compromete a consertar e/ou substituir, a seu juízo e sem ônus para o cliente, quaisquer peças que comprovadamente apresentem defeito de fabricação, ou ainda que não funcionem conforme as especificações descritas no catálogo, por um prazo de 1 (um) ano para aquecedor, acionamento eletrônico e cromoterapia e 2 (dois) anos para os demais itens, a contar da data da compra da banheira.

Os termos desta garantia serão aplicáveis aos produtos instalados corretamente, de acordo com as instruções do Manual de Instalação que acompanha o produto.

Os produtos ou acessórios cobertos por esta garantia serão reparados e/ou trocados a juízo do fabricante, no próprio local ou na fábrica. A remessa de quaisquer produtos para conserto na fábrica, deverá ser objeto de prévia autorização, por escrito da Astra. Os fretes de envio e posterior retorno serão pagos pelo cliente.

Esta garantia não cobre defeitos e/ou quebra ocorridas no transporte, instalação em desacordo com as instruções e com o produto, uso inadequado, negligência ou acidente.

Da mesma forma não estão cobertos por esta garantia os defeitos e/ou quebras oriundas de modificações no produto sem a expressa autorização da Astra, utilização do produto para fins outros que não os indicados, ou ainda produtos que tenham sido reparados no prazo de vigência desta garantia, por indivíduos outros que não o fabricante ou técnico por ele expressamente autorizados.

13º LIMPEZA DA BANHEIRA

Para limpeza, utilize flanela e sabão/detergente neutro.

Nunca utilize:

- *Produtos a base de cloro e amônia*
- *Produtos abrasivos (tipo sapólio, esponja de aço etc).*
- *Solvente (tipo acetona, benzina, etc).*

Para manter o brilho da peça utilize:

- *Flanela e polidor comum (tipo lustra-móveis).*
- *Flanela, cera automotiva e polimento se desejar brilho mais intenso.*

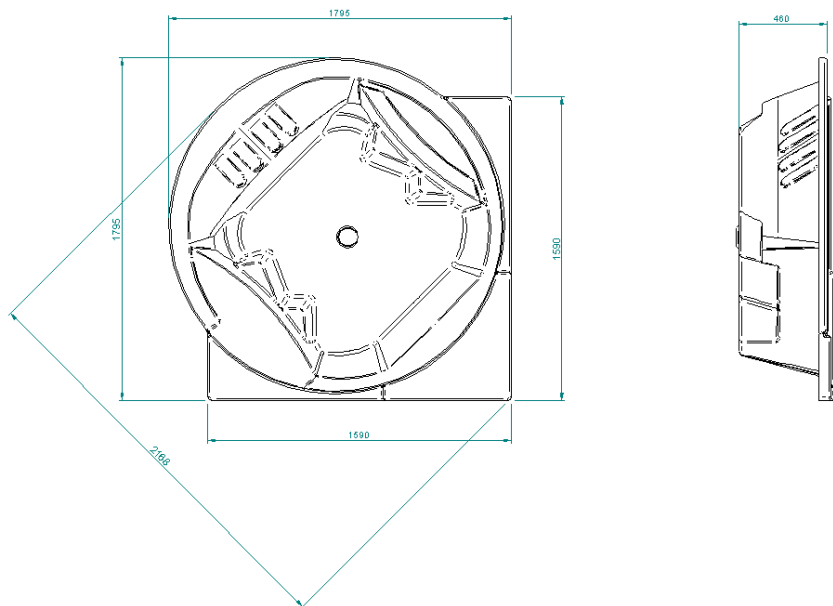

2ª APRESENTAÇÃO DA BANHEIRA E SEUS COMPONENTES

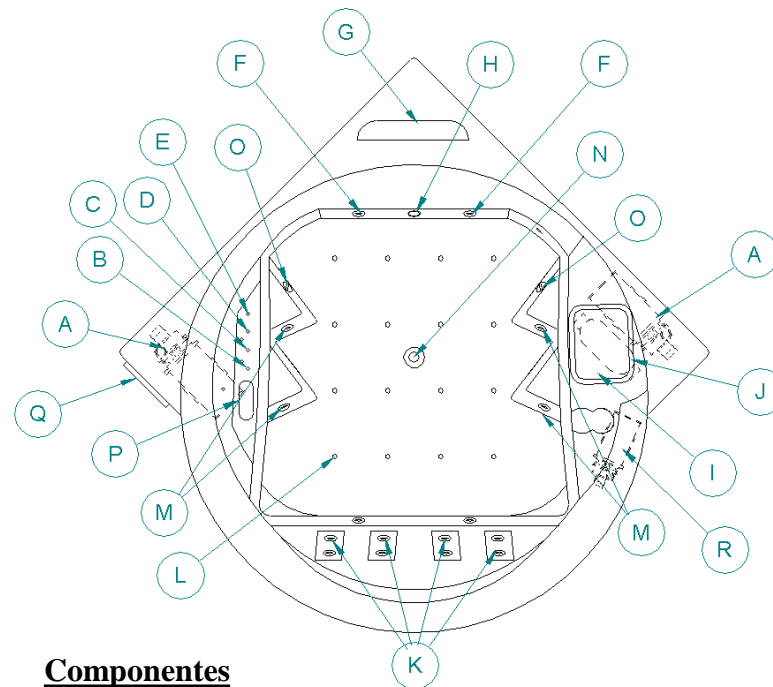

Componentes

- | | |
|---------------------|---------------------------------|
| A – Moto-Bomba | J – Aquecedor * |
| B – Registro | K – Mini-jatos |
| C - Misturador | L – Efeito champagne (blower) * |
| D - Entrada de água | M – Jatos |
| E – Ducha de mão | N - Válvula de saída |
| F - Jatos | O – Sucção |
| G - TV LCD * | P - Painel de controle |
| H - Cromoterapia | Q – DVD * |
| I - FrigoBar * | R – Soprador (Air blower) * |

* Itens fazem parte da versão completa, sendo opcionais nas demais versões

3º ESPECIFICAÇÕES TÉCNICAS

Voltagem	Frequência	Potencia da bomba	Voltagem do Circuito de controle	Entrada e Saída de água tubos e conexões	
				Água fria e quente	Saída de esgoto
AC220V + ou -10%	60Hz	2CV	12V	1/2	Ø 40 mm

4º INSTRUÇÕES DE FUNCIONAMENTO



1. Antes de instalar e utilizar este produto, leia atentamente este manual.
2. Para versão com aquecedor a fiação deve ter bitola mínima de 10mm². Nas versões sem aquecedor a fiação deve ter bitola mínima de 2,5mm². Para segurança do usuário, faça a instalação da rede elétrica utilizando fio terra. Quando for utilizar a banheira, não ligue as bombas antes que a água supere o nível dos jatos. Totalmente proibido colocar em funcionamento as bombas com a banheira vazia, se for feito isso as moto-bombas serão danificadas.
3. A manutenção e a limpeza devem ser realizadas com o cabo da rede elétrica desconectado.
4. Este produto deve ser instalado por pessoas qualificadas e de acordo com as instruções deste manual.
6. Após o banho desligar a entrada de água e a alimentação elétrica.
7. Máxima pressão de entrada de água: 400 kPa. Mínima pressão de entrada de água: 10 kPa.

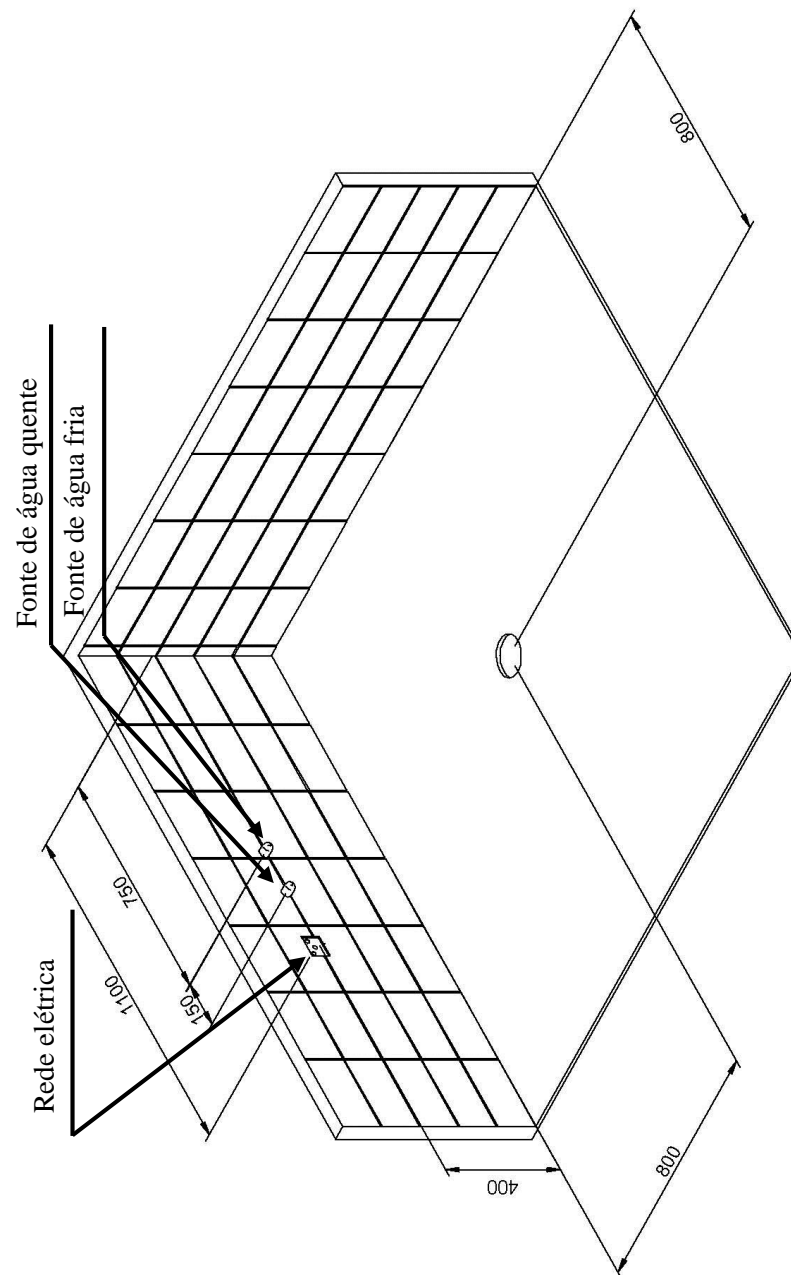

12º Conexão do circuito de água e do circuito elétrico (Posicionamento da banheira)



8.9 MENU: IDIOMA, HORIZONTAL, VERTICAL, MOSTRAR RELÓGIO

8.9.1 Pressione  para entrar no menu principal, escolha o sub-menu

pressione  ou  para ajuste.



8.9.2 Pressionando  para escolher o sub-menu pressione  ou 



para entrar num terceiro menu pressione .

8.9.3 Pressione por 3 segundos  para sair do MENU.

8.10 MENU: IDIOMA, HORIZONTAL, VERTICAL, MOSTRAR RELOGIO

8.10.1 Pressione  para entrar no menu principal, escolha o sub-menu

pressione  ou  para ajuste

8.10.2 Pressionando  para escolher o sub-menu pressione  ou 

para entrar num terceiro menu pressione .

8.9.3 Pressione por 3 segundos  para sair do MENU.

9. Operações do controle remoto

9.1 Todas as funções do painel de controle, estão representadas no controle remoto.

9.2 Apenas a função Bloqueio não está no controle remoto, para desbloquear a banheira pressione no painel de controle .

5º ASSENTAMENTO

- Esta banheira não necessita de assentamento. Ela possui pés niveladores que devem ser ajustados para corrigir as imperfeições do piso. Os pés se ajustam até 4 cm de altura. O espaço que sobra entre os painéis de fechamento frontal e lateral e o piso (entre 0,5 e 4 cm) serve como entrada e saída de ar.



6º INSTALAÇÃO HIDRÁULICA

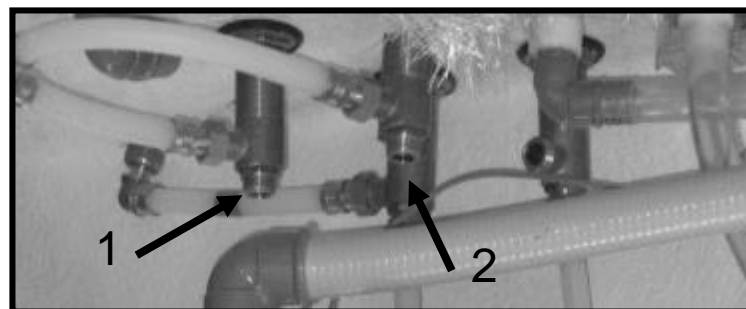

- Conecte o ponto de água fria na entrada do registro 1. Conecte o ponto de água quente na entrada do registro 2, conforme figura acima.

7º INSTALAÇÃO ELÉTRICA

A ligação elétrica deve ser executada por pessoa qualificada.

O circuito elétrico deve ser feito separadamente desde o quadro de força, utilizando a bitola mínima especificada para a potência do equipamento. Este procedimento elimina o problema de variações indesejadas na tensão.

O Neutro de sua instalação não pode ser utilizado diretamente como Terra. Se a instalação não possui fio terra, providencie.

Toda a instalação elétrica deve ser executada conforme a NBR 5410 “Instalações elétricas de baixa tensão”.

Peças que contêm partes vivas, exceto peças fornecidas com tensão extra-baixa de segurança não superior a 12V, devem ser inacessíveis para uma pessoa de dentro da banheira.

O circuito de aterramento da banheira deve estar permanentemente conectado à fiação fixa.

Peças com componentes elétricos, exceto dispositivos de controle remoto, deve ser colocados ou fixados de modo que eles não possam cair na banheira;

A banheira deve ser ligada à um dispositivo de desligamento (disjuntor) incorporado à fiação fixa do local onde será instalada, e este circuito de alimentação deverá ser protegido também por um dispositivo DR de alta sensibilidade (< 30mA), conforme norma NBR5410. Caso sejam identificados cabos de alimentação danificados, os mesmos devem ser imediatamente trocados. Para evitar qualquer risco, esta troca deve ser realizada por um profissional electricista especializado, ou assistente técnico autorizado Astra.

Modelo	Potência (W)	Tensão (V)	Fios (mm ²)	Disjuntor (A)
ACP4/18P	10364	220	10	60
ACP4/18W	1532	220	2,5	10

8.6 Menu de ÁUDIO: MUDO, VOLUME

8.6.1 Pressione $\frac{MEM}{MENU}$ para entrar no menu principal, escolha o sub-menu pressione $VOL+$ ou $VOL-$ para ajuste.

8.6.2 Pressionando $\frac{MEM}{MENU}$ para escolher o sub-menu, pressione $CH+$ ou $CH-$ para entrar em um terceiro menu pressione $\frac{MEM}{MENU}$

8.6.3 Pressione por 3 segundos $\frac{MEM}{MENU}$ para sair do menu de ÁUDIO..

8.7 Menu TV: BUSCA AUTOMÁTICA, PROGRAMAÇÃO, MODO DE COR, MODO DE SOM

8.7.1 Pressione $\frac{MEM}{MENU}$ para entrar no menu principal, escolha o sub-menu pressione $VOL+$ ou $VOL-$ para ajuste.

8.7.2 Pressione $\frac{MEM}{MENU}$ para escolher o sub-menu pressione $CH+$ ou $CH-$ para entrar em um terceiro menu pressione $\frac{MEM}{MENU}$.

8.7.3 Pressione por 3 segundos $\frac{MEM}{MENU}$ para sair do menu de TV.

8.8 Menu FUNÇÃO: AJUSTE DO RELÓGIO, AJUSTE DE IMAGEM, TELA AZUL

8.8.1 Pressione $\frac{MEM}{MENU}$ para entrar no menu principal, escolha o sub-menu pressione $VOL+$ ou $VOL-$ para ajuste.

8.8.2 Pressionando $\frac{MEM}{MENU}$ para escolher o sub-menu pressione $CH+$ ou $CH-$ para entrar num terceiro menu pressione $\frac{MEM}{MENU}$.

8.8.3 Pressione por 3 segundos $\frac{MEM}{MENU}$ para sair do menu de FUNÇÃO.

8. TV

8.1 Para ligar a TV pressione TV/AV . Ao apertar observe que a TV subirá, entrando no modo “TV”. Pressionando mais uma vez, entrará no modo “AV” . Pressionando pela terceira vez a TV desliga e começa a descer.

8.2 No modo TV, para mudar de canal pressione CH+ para aumentar o canal ou CH- para diminuir.

8.3 Para aumentar o volume pressione VOL+ ou VOL- para diminuir.

8.4 Pressionando MEM/MENU entrará no menu da TV, nele se encontra a regulagem de IMAGEM, ÁUDIO, TV, FUNÇÃO E MENU. Para mover até o sub-menu desejado pressione CH+ ou CH- , para entrar no menu desejado pressione MEM/MENU para aumentar ou diminuir os ajustes pressione VOL+ ou VOL- . Para sair dos menus pressione MEM/MENU por 3 segundos.

8.5 Imagem Menu: CONTRASTE, BRILHO, COR, SATURAÇÃO, NITIDEZ, TOM DE COR, MODO DE IMAGEM

8.5.1 Pressione MEM/MENU para entrar no menu principal, escolha o sub-menu pressione VOL+ ou VOL- para ajuste.

8.5.2 Pressionando MEM/MENU escolher o sub-menu pressione CH+ ou CH- para entrar num terceiro menu pressione MEM/MENU .

8.5.3 Pressione por 3 segundos MEM/MENU para sair do menu de Imagem.

8º UTILIZAÇÃO DA BANHEIRA



1.Misturador: 1a – Regula a entrada de água quente. 1b – Regula a entrada de água fria.

2.Registros de entrada: 2a – Comanda a entrada de água pela bica de entrada. 2b – Comanda a entrada de água pela ducha de mão.

3.Ducha de mão: Gire o anel móvel que se encontra na ducha de mão para escolher o tipo de ducha que prefere, fraca, média ou forte(fig.3).

4.Entrada de água: Para encher a banheira, abra o registro 2a: a água entrará por aqui.

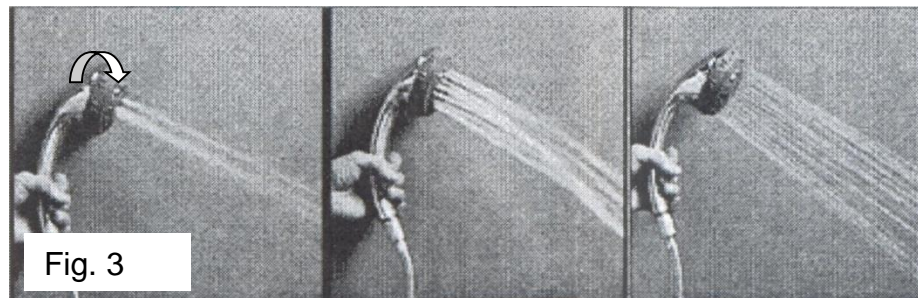

Fig. 3

UTILIZAÇÃO DA BANHEIRA

Jatos: Os jatos possuem bicos direcionadores. Mova-os com os dedos para colocá-los na direção desejada.



Válvula “POP-UP”

Para retirar a água, pressione a válvula para baixo, abrindo-a. Para fechá-la pressione novamente (Conforme figura ao lado).



6.4- Se o sistema estiver funcionando e o nível da água diminuir e ficar abaixo do sensor de nível, a moto-bomba parará de funcionar automaticamente e neste momento o ícone da moto-bomba “”

começará a piscar no painel. Se o nível for aumentado novamente, o ícone irá parar de piscar e a moto-bomba voltará a funcionar.

7 – Rádio FM digital.

7.1- A faixa de frequência é de 87,5 MHz ~108,0 MHz.





7.2- Pressione “ FM “ para liga o rádio FM e novamente para desligá-lo.

7.3- Pressione “ CH+ “ para aumentar a frequência em 0,5. Mantendo pressionado por 2 segundos, buscará a próxima sintonia disponível, subindo até 108,0 MHz.

7.4- Pressione “ CH- “ para diminuir a frequência em 0,5. Mantendo pressionado por 2 segundos, buscará a próxima sintonia disponível descendo até 87,5 MHz.

7.5- Pressione “ VOL+ “ para aumentar o volume em 2 dB. A faixa de ajuste de volume é de -80 dB ~0 dB. Se for mantido pressionado por mais de 2 segundos, o volume aumentará na velocidade de 10 dB/s.

7.6- Pressione “ VOL- “ para diminuir o volume em 2 dB. Se for mantido pressionado por mais de 2 segundos, o volume diminuirá na velocidade de 10 dB/s.

7.7- Para memorizar a sintonia atual do rádio FM, pressione “  “ por 2 segundos, “  “ piscará no painel, pressione então “  “ para escolher a posição de memória e pressione “  “ novamente para que seja finalizada a memorização

Com o rádio ligado, pressione “  “ para selecionar as sintonias memorizadas.

11ª OPERAÇÃO DO PAINEL DE CONTROLE

1 – O painel funciona com o toque, devendo ser a duração de cada toque aproximadamente 0,5s. Quando houver acionamento de qualquer botão, o painel emitirá um “bipe”.

2 – Botão Liga / Desliga

Pressione “  “ para ligar o painel. Pressione novamente para desligar.

3 – Cromoterapia

Pressione “  “ para ligar a iluminação. Pressione novamente para desligar.

4 – Bloqueio

4.1- Quando o sistema estiver ligado, se não for pressionado nenhum botão por 3 minutos, o painel ativa o auto bloqueio, desabilitando todos os botões e mostrando “LOCK” na tela. Para desbloquear, pressione “  “ por 3 segundos e todo o sistema será habilitado novamente.

5 – Air Blower

Com o sistema ligado, pressione “  “ para ligar o blower. Pressione novamente para desligar.













6 – Hidromassagem

6.1- O sensor de nível previne a queima da moto-bomba.

6.2- O nível da água deve estar um pouco acima do jato mais alto (± 3 cm). Pressione então “  “ para ligar a bomba dos jatos de hidromassagem. Pressione novamente para desligar.

6.3- Quando o nível da água estiver abaixo da altura do sensor, a moto-bomba não ligará.

9ª FUNÇÕES DO PAINEL DE CONTROLE

	Jatos
	Air-Blower
	Cromoterapia
	Bloqueio / Função
	Alterna entre TV e AV
	Volume -
	Volume +
	Memória/ Menu TV
	Ajuste +
	Ajuste -
	Liga/Desliga
	Frigobar/aquecedor

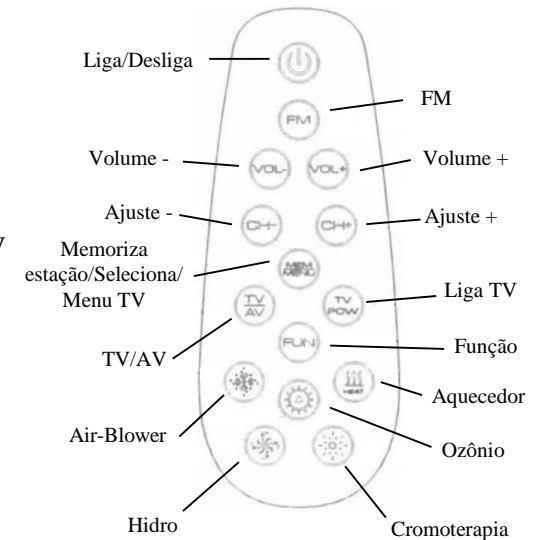

O modelo do controle remoto pode ser alterado porém as funções serão as mesmas



Obs: O controle remoto tem as mesmas funções do painel de controle.

10º UTILIZAÇÃO DOS ACESSÓRIOS

Obs: O controle remoto tem as mesmas funções do painel de controle.

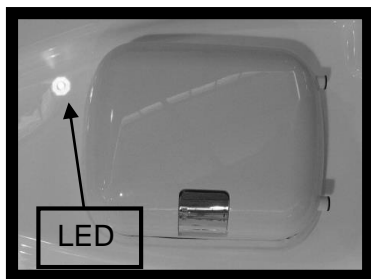

- **FRIGOBAR:** Para ligar, pressione o botão “” no painel de controle. O LED ao lado do frigobar acenderá indicando que está ligado. Para desligar pressione novamente.

NOTA: O LED ao lado do frigobar apagará 3 Segundos após ser desligado no painel.



Painel de controle

- **AQUECEDOR:** Para ligar o Aquecedor, mantenha pressionado o botão “” por 3 segundos, para desligar mantenha pressionado novamente por 3 segundos.

Para ajustar a temperatura, pressione, “” com o aquecedor ligado e no painel aparecerá o símbolo °C. Pressione então “” para aumentar a temperatura ou “” para diminuir a temperatura até alcançar o valor desejado.

UTILIZAÇÃO DA BANHEIRA



DVD: Para inserir o DVD ou CD levante a parte da frente, como mostra a figura e coloque o dvd ou cd. Para ligar o DVD pressione “POWER” para desligar pressione novamente. Para retirar o DVD ou CD pressione “EJECT”, Para voltar o DVD pressione “PREV” para adiantar pressione “NEXT”, para parar pressione “STOP”, para tocar pressione “PLAY”.
(DVD Opcional, ou na versão personalité)



Painel de controle



Atenção: Ao desligar a banheira, primeiro deve-se desligar a TV

(Tela de LCD opcional ou na versão personalité)